

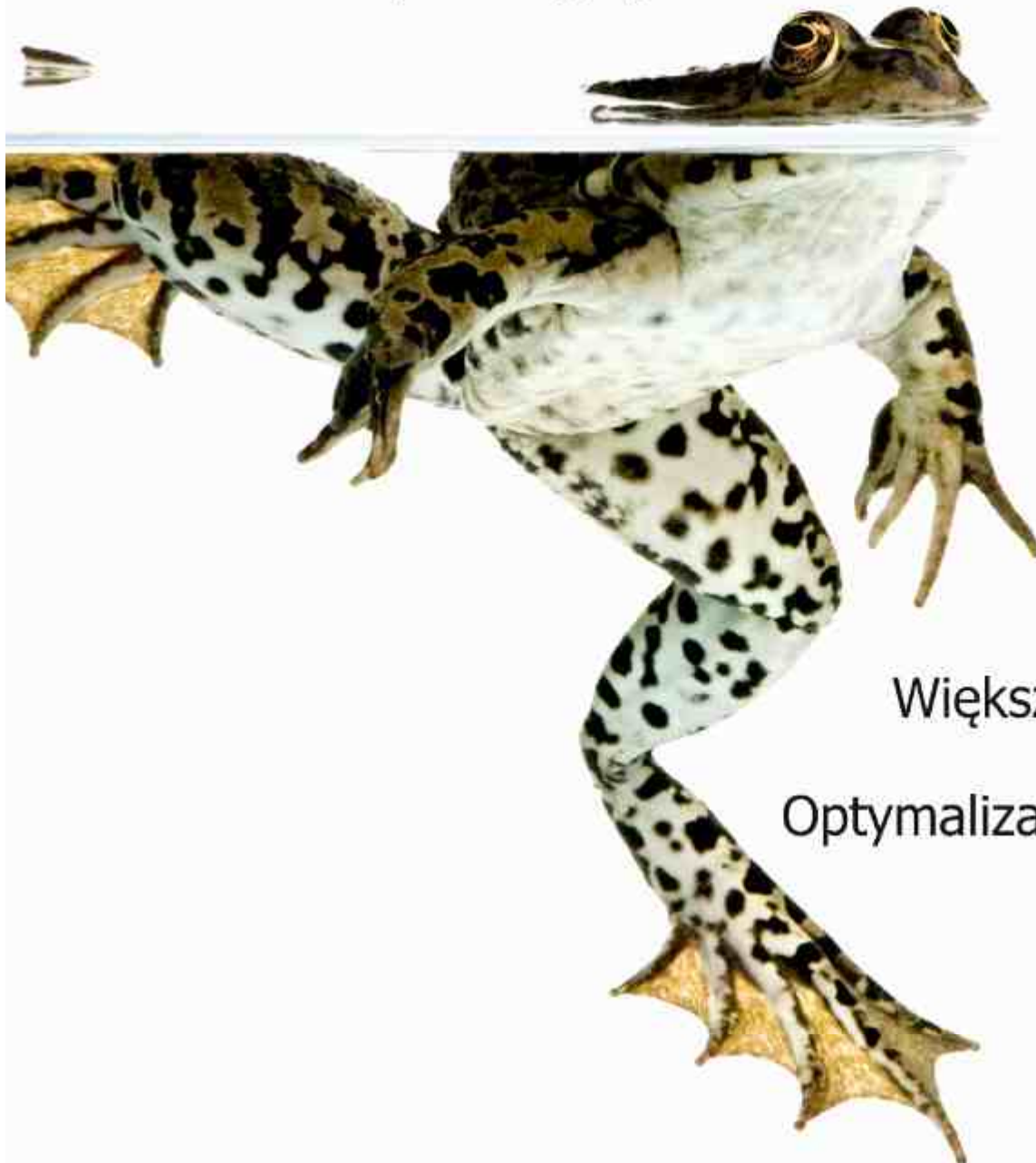

BIOBALANCE

PIELĘGNACJA ŚRODKÓW CHŁODZĄCO-SMARUJĄCYCH

**Odczuj moc swojego
Środka chłodząco-smarującego...**



Większa wydajność

Optymalizacja procesów

Oszczędność

Witamy w świecie technologii pielęgnacji

Dziesiątki lat doświadczenia oraz znakomita obsługa to nasze zdecydowane zalety. Jesteśmy idealnym partnerem w zakresie pielęgnacji środków chłodząco-smarujących.

Perfekcyjnie dostosowana technologia mieszania i konserwacji umożliwia szybszą, bezpieczniejszą i dokładniejszą produkcję maszyn. Środki chłodząco-smarujące stały się dziś dzięki technologii istotnym czynnikiem wpływającym na ochronę i higienę pracy. Wyraźnej poprawie uległy standardy higieny, a zachorowalność pracowników została znacznie ograniczona. Użytkownik pracuje w bardzo czystym środowisku. Technologia pielęgnacyjna umożliwia dziś drastyczne obniżenie kosztów firmy za naprawę niską cenę.

Odkryj z nami świat technologii pielęgnacyjnej. Nasze produkty oznaczają większą szybkość, bezpieczeństwo i precyzję procesu produkcyjnego. Zyskaj pewność i bezpieczeństwo dzięki indywidualnie dostosowanemu systemowi konserwacji. Nasz klient pozostaje zawsze w centrum naszych działań.

Doceniamy Państwa zaufanie.





Biobalance to zapobieganie niepożądanemu i nadmiernemu rozmnażaniu się zarazków, bakterii, grzybów i drożdży. Jest to zachowanie naturalnej równowagi biologicznej.

Zdrowy i wydajny środek chłodząco-smarujący ma ogromne znaczenie dla nowoczesnej i orientującej się w przyszłość produkcji. Środki chłodząco-smarujące pozwalające na oszczędność zasobów, zapewniające higienę i dostosowanie do procesu produkcji, stanowią klucz do sukcesu.

Pierwszym krokiem jest zmieszanie wydajnego i trwałego środka chłodząco-smarującego za pomocą w pełni elektronicznego mieszadła **MISCEO**. W ten sposób uzyskane zostaną pożądane właściwości Państwa środka chłodząco-smarującego.

W fazie utrzymania środka chłodząco-smarującego urządzenie **MIKRO** zapewnia wystarczającą ilość tlenu i poprzez najdrobniejsze zdefiniowane pęcherzyki powietrza utrzymuje zanieczyszczenia na powierzchni. Wskutek tego zanieczyszczenia poruszane są w kierunku **RAPID**. Urządzenie to usuwa niepożądane oleje obce w celu ochrony przed przesmarowaniem podczas produkcji. Usuwane są również związane, zawieszane w oleju cząsteczki stałe, co zmniejsza cierność środka chłodząco-smarującego. Pozwala to na znaczące zwiększenie trwałości Państwa maszyn i narzędzi. Separator oleju **RAPID** wraz z mikronapowietrzaczem **MIKRO** zapewniają utrzymanie wysokiej jakości środka chłodząco-smarującego przez wyraźnie dłuższy czas. Higiena środka roboczego ulega radykalnej poprawie. Użytkownik pracje w zdrowszym środowisku i jest chroniony przed nieprzyjemnymi zapachami. Przenośny system pielęgnacyjny **CLEAN-TOWER** łączy funkcję oczyszczania i napowietrzania w jednym urządzeniu. Zasada wyporności przy obniżeniu ciśnienia zwiększa skuteczność pielęgnacji do maksimum. Środek chłodząco-smarujący utrzymany jest na najwyższym poziomie.

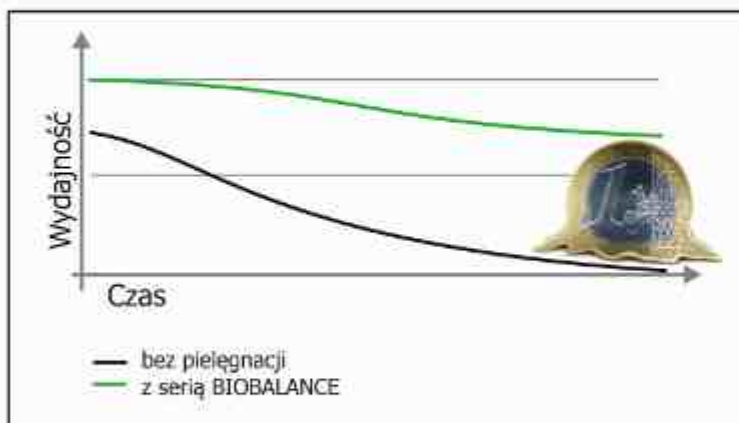

Dobrze utrzymany środek chłodząco-smarujący zapewnia znaczny wzrost wydajności i jakości oraz obniżenie kosztów.

Zapach nie powinien w dzisiejszych czasach stanowić wyznacznika momentu wymiany środka. Wiąże się to z zagrożeniem dla zdrowia, wydajności i jakości. Produkty pielęgnacyjne umożliwiają utrzymanie higieny i wydajności środka chłodząco-smarującego przy jednoczesnej oszczędności środków!

MISCEO

MIESZALNIK

Strona 6

W pełni automatyczne mieszanie
środków chłodząco-smarujących



CLEAN-TOWER

SYSTEM PIEŁĘGNACYJNY

Strona 25

Do pielęgnacji środków chłodząco-smarujących, kompletne rozwiązanie mobilne



RAPID SEPARATOR

Do separacji unoszących się olejów obcych

Strona 14



MIKRO MIKRONAPOWIETRZACZ

Strona 10

Do napowietrzania środków chłodząco smarujących i wypierania zanieczyszczeń



MISCEO

MIESZALNIK

Profesjonalne rozwiązanie do mieszania środków chłodziwo-smarujących mieszalnych z wodą. Wyjątkowa elektronika z intuicyjnym menu zapewnia optymalne wyniki. Oszczędzacie Państwo czas i pieniądze.



Misceo 3

- Doskonale wymieszalny środek chłodziwo-smarujący
- Precyzyjne mieszanie
- Rozpoznawanie pustych pojemników
- Elastyczne długości przewodów
- Automatyczne wyłączenie
- Zamykany
- Automatyczne napełnianie maszyny
- Prosta obsługa



Mieszalnik MISCEO

Misceo zapewnia bardzo dokładne, szybkie i bezpieczne mieszanie środków chłodząco-smarujących. Urządzenie oferuje wysoki komfort dzięki prostej obsłudze, rozpoznawaniu stanu napełnienia, automatycznemu wyłączaniu przy osiągnięciu stanu napełnienia oraz najnowocześniejszej technologii mieszania, pomiaru i sterowania.

Dzięki nowoczesnej technologii mieszania pod nazwą „inicjacja rotacyjna” Misceo zapewnia najwyższą jakość środka chłodząco-smarującego w mgnieniu oka. Korzystaj z najwyższej jakości, szybkości i stabilności produkcji, jednocześnie obniżając koszty. Podstawą stabilnego i wydajnego środka chłodząco-smarującego jest prawidłowe wymieszanie.

Misceo zapewnia proste mieszanie od 0,5% do 15% w etapach 0,1%. Wyjątkowa procedura mieszania o nazwie inicjacja rotacyjna pozwala na osiągnięcie najlepszych wyników mieszania, gwarantujących optymalne okresy użytkowania narzędzi i maszyn. Misceo ostrzega użytkownika o niskim stanie koncentratu chłodząco-smarującego oraz rozpoznaje puste zbiorniki koncentratu.

Dzięki oferowanym opcjom Misceo jest znakomitym pomocnikiem podczas produkcji.



Dane techniczne

Wydajność mieszania	odn 600 do 2000 l/h
Wydajność mieszania	0,5 - 15 % (stopień 0,1)
Wymiary	365 mm x 274 mm x 150 mm d/sz/w
Masa	8,5 kg
Napięcie przyłączeniowe	100 - 240 V / 50 - 60 Hz
Napięcie robocze	24 V DC
Moc	65 W
Odporność na ciśni	do 6 bar



Licznik umożliwia rejestrację i nadzór zużycia



Chroni Misceo za pomocą przełącznika kluczowego przed nieuprawnionym dostępem



Pistolet z automatycznym odłączaniem umożliwia napełnianie maszyny jak na stacji benzynowej



Automatyka umożliwia automatyczne napełnianie urządzenia centralnego lub maszyny

Opis produktu

MISCEO Mieszalnik

Dostosuj Misceo do indywidualnych wymagań

Jednostka podstawowa

Nr artykułu
Nazwa



2001000
Misceo – w pełni elektroniczny mieszalnik
(Warunki : podzielnik systemowy według DIN EN 1717)

Wyposażenie seryjne:
Misceo 3 – jednostka podstawowa
Adapter zbiornika
Przewód sący koncentratu (2m)
Przewód wyjściowy mieszanki (2m)
Przewód doprowadzania wody (2m)
Adapter kurka (3/4"i)
Zasilacz zintegrowany z wtyczką (1,8m)
Instrukcja i skrócona instrukcja

Opcje

możliwość dobrojenia

Nr artykułu
Nazwa



2001220
Licznik do Misceo rejestrujący przepływ
- Licznik cykliczny dla wody, koncentratu i czasu
- Licznik zbiorczy dla wody, koncentratu i czasu
- funkcja ostrzegania dla koncentratu po zdefiniowanej objętości



2001160
Przełącznik kluczowy włącznie z dwoma kluczami i brelokiem
Przełącznik kluczowy zapewnia ochronę Misceo przed dostępem niepowołanych osób

Zapasowy kluczyk dostępny odrębnie, nr artykułu: 2001169



2001110
Kontrola przekroczenia stanu dla Misceo
System kontroli pomaga zapobiegać przepełnieniu zbiornika.
Kabel przyłączający 3m. Włącznie z wtyczką mostową

Odrębnie dostępne przedłużacze o każdej długości, nr artykułu: 2001125



2001150
Inteligentny system regulacji ciśnienia dla Misceo w przypadku orurowania stałego w celu wykorzystania pistoletu napełniającego, zaworu zamykającego lub kurka spustowego. Przewód pierścieniowy umożliwia napełnianie wielu maszyn. Funkcja: w przypadku spadku ciśnienia w jednym z przewodów, Misceo rozpoczyna procedurę mieszania i napełnia maszynę do ponownego wzrostu ciśnienia przez zamknięcie np. zaworu

Nr artykułu
Nazwa



2001130
Automatyka dla Misceo do automatycznego napełniania. Automatyka wykorzystuje bezpotencjałowy wyłącznik min, max i awaryjny maszyny do automatycznego napełniania. Obejmuje 3 wtyczki przyłączające (wyłącznik min, max, awaryjny), 3 wtyczki mostowe (wyłącznik min, max, awaryjny), schemat przyłączeń, bez kabla przyłączającego, dostępny odrębnie, nr art.: 72001311)



2001210
Zewnętrzne wyjście informacyjne dla Misceo w celu korzystania z zewnętrznych lamp sygnalizacyjnych, sygnałów dźwiękowych lub integracji w jednostkach sterowania maszyn.

Akcesoria

Nr artykułu
Nazwa



82001120
Konsola ścienna dla Misceo 3 wł. z materiałem mocującym
Konsola ścienna ułatwia obsługę Misceo 3, a wymiana pojemnika odbywa się błyskawicznie.



2001212
Lampa sygnalizacyjna dla zewnętrznego wyjścia informacyjnego
2001211



71001001
Refraktometr ręczny do środka chłodząco-smarującego
0-18% (stopień=0,1%)



71001002
Rozdzielnik systemowy wg DIN EN 1717
Chroni wodę pitną przed zanieczyszczeniami przez środek chłodząco-smarujący. Bezpośrednie zagrożenie w zakładzie wiąże się z mieszalnikami i przewodami. Zgodnie z Rozporządzeniem o wodzie pitnej DIN EN 1717 zakłady są zobowiązane w wystarczający sposób chronić systemy wody pitnej. Rozdzielnik systemowy gwarantuje ochronę w przypadku środków chłodząco-smarujących i innych środków chemicznych do klasy zagrożenia 4.



71001003
Pistolet napełniający z automatycznym odłączeniem dla Misceo 3, włącznie z przewodem 2 m,
- Gwint przyłączający na pistolecie -> 3/4" w
- Gwint przyłączający na przewodzie -> 1/2" w

Konserwacja

Nr artykułu
Nazwa



2002012
Pakiet zniżkowy: oczyszczanie, kalibracja (nr art.: 2002010) i aktualizacje (nr art.: 2002011) zalecany okres: co 2 lata

MIKRO

MIKRONAPOWIETRZACZ

Do napowietrzania środka chłodząco-smarującego i wypierania zanieczyszczeń na powierzchnię



Zalety

- Stabilna biorównowaga
- Bardzo wydajny środek chłodząco-smarujący
- Najwyższe prędkości cięcia
- Wysoka trwałość narzędzi i maszyn, wysoka higiena
- skóry, wyższy standard zdrowia



MIKRO - Mikronapowietrzacz

Zanieczyszczenia i obciążenia biologiczne zakłócają równowagę biologiczną środka chłodząco-smarującego, po czym zostanie on zniszczony przez bakterie...

... nie musi tak być!

Mikronapowietrzacz zapewnia najwyższą jakość środka chłodząco-smarującego poprzez wprowadzanie tlenu z powietrza. Dzięki bardzo prostemu montażowi i obsłudze możliwe jest szybkie dostosowanie Mikro do indywidualnych wymagań danego środka chłodząco-smarującego.

Włącznik czasowy umożliwia sterowanie urządzeniem w sposób dostosowany do wymagań. Płytki napowietrzające zapewniają wypieranie na powierzchnię najdrobniejszych zdefiniowanych pęcherzyków powietrza o określonej prędkości wypierania przez środek chłodząco-smarujący. Środek chłodząco-smarujący ponownie pobiera zużyty tlen, odtwarzając równowagę biologiczną.

Wskutek wypierania pęcherzyków powietrza na powierzchnię wynoszone są oleje obce i najdrobniejsze cząsteczki stałe. Wypierane pęcherzyki powietrza wytwarzają cyrkulację w środku chłodząco-smarującym. Zanieczyszczenia na powierzchni poruszane są w jednym kierunku. Dzięki temu zgarniacz oleju RAPID może odprowadzić zanieczyszczenia. W ten sposób otrzymujemy bardzo wydajny środek chłodząco-smarujący, umożliwiając najwyższe prędkości cięcia oraz maksymalnie długi okres użytkowania narzędzi i maszyny. Kolejną istotną zaletą jest osiągnięta w ten sposób higiena skóry i wyższy standard zdrowia.

W celu zapewnienia kompletnego utrzymania, połącz mikronapowietrzacz Mikro ze zgarniaczem oleju Rapid. Połączenie obydwu produktów zapewnia trwałą czystość i biostabilność środka chłodząco-smarującego o optymalnych i długotrwałych właściwościach produkcyjnych.



Dostosuj Mikro za pomocą włącznika czasowego do swoich potrzeb



Wydajne płytki napowietrzające zapewniają łatwe i elastyczne pozycjonowanie



Zaczep montażowy umożliwia zawieszenie urządzenia

Dane techniczne	MIKRO 200	MIKRO 300	MIKRO 1000
Zbiornik	do 300 l	do 500 l	do 1000 l
Zanurzenie	do 750 mm	do 1250 mm	do 1250 mm
Napięcie	230 V / 50 Hz / 5 W	230 V / 50 Hz / 5 W	230 V / 50 Hz / 10 W
Temperatura pracy	55 °C	55 °C	55 °C
Zakres pracy	pH 4 - 12	pH 4 - 12	pH 4 - 12
Napowietrzacz ceramiczny	1 sztuka	2 sztuka	4 sztuka
Przewód powietrza napowietrzacza	3 m	3 m	2 x 3 m
Odległość napowietrzaczy	-	1 m	2 x 1 m
Wymiary D x Sz x W	310 x 83 x 62 mm	310 x 83 x 62 mm	550 x 83 x 62 mm
Masa	2,4 kg	3,0 kg	4,7 kg

Opis produktu

MIKRO Mikronapowietrzacz

Napowietrzacznie środka chłodząco-smarującego w zbiornikach do 1000 l

Mikro 200 do 300 litrów



Nr artykułu
Nazwa

2101000
Mikro 200 z jednostką napowietrzającą z 1 płytą napowietrzającą
- napowietrza zbiorniki do 300 litrów

Wyposażenie seryjne:

- Jednostka podstawowa z kablem przyłączającym 3 m
- Włącznik czasowy
- Jednostka napowietrzająca z płytą napowietrzającą z płytą napowietrzającą i przewodem doprowadzającym powietrze 3 m

Mikro 300 do 500 litrów



Nr artykułu
Nazwa

2102000
Mikro 300 z jednostką napowietrzającą z 2 płytami napowietrzającymi
- napowietrza zbiorniki do 500 litrów

Wyposażenie seryjne:

- Jednostka podstawowa z kablem przyłączającym 3 m
- Włącznik czasowy
- Jednostka napowietrzająca z dwiema płytami napowietrzającymi i przewodem doprowadzającym powietrze 3 m, odległość pomiędzy płytami napowietrzającymi 1 metr

Mikro 1000 do 1000 litrów



Nr artykułu
Nazwa

2103000
Mikro 1000 z jednostką napowietrzającą z 4 płytami napowietrzającymi
- napowietrza zbiorniki do 1000 litrów

Wyposażenie seryjne:

- Jednostka podstawowa z kablem przyłączającym 3 m
- Włącznik czasowy
- dwie jednostki napowietrzające zawierające po 2 płyty napowietrzające i przewód powietrza 3m, odległość pomiędzy płytami napowietrzającymi 1 m

Akcesoria

Nr artykułu
Nazwa



72110007
Płyta napowietrzająca okrągła,
Ø 132 mm



71210015
Wąż do Mikro 200 / 300 / 1000 na metr



72110012
Zacisk przewodu, czarny, do Mikro



72110002
Króciec łączący T do przewodów



72110011
Króciec łączący Y do przewodów



72130001
Kątowy króciec łączący do przewodów

RAPID

SEPARATOR OLEJU

Do usuwania wypieranych olejów obcych



Zalety

- Obniża koszty eksploatacji
- Przedłużenie okresu użytkowania narzędzi, maszyn i środka chłodząco-smarującego
- Zwiększa jakość produkcji
- Zwiększa prędkość produkcji
- Zapobiega nieprzyjemnym zapachom
- Przejrzysty wgląd do maszyny zwiększa higienę i zadowolenie pracowników



RAPID - Separator oleju

Stać konserwacja środka chłodząco-smarującego jest niezbędna w celu polepszenia i utrzymania warunków produkcji. Olej obcy, mydła wapienne, drobne zanieczyszczenia mechaniczne i cząsteczki stałe powodują niszczenie środka chłodząco-smarującego. Wydajność środka chłodząco-smarującego spada, a obciążenie narzędzi i maszyn zwiększa się.

Efekty po zastosowaniu urządzenia Rapid są ogromne. Obserwuje się bardzo znaczący wzrost:

- jakości produkcji
- szybkości produkcji
- stabilności produkcji

Ponadto odczujecie Państwo widoczny spadek kosztów eksploatacyjnych.

Urządzenie Rapid zapewnia prosty montaż oraz najwyższą wydajność odprowadzania dzięki znakomitemu systemowi zgarniającemu, gwarantując tym samym stałe i pewne oczyszczanie środka chłodząco-smarującego.

Dzięki prostej obsłudze urządzenie Rapid zapewnia szybkie dostosowanie do indywidualnych wymagań użytkownika.

Aby uzyskać kompletną ochronę, połącz zgarniacz Rapid z mikronapowietrzaczem Mikro. Połączenie obydwu produktów pozwala zapewnić trwałą czystość i biostabilność środka chłodząco-smarującego przy optymalnych i trwałych właściwościach produkcyjnych.

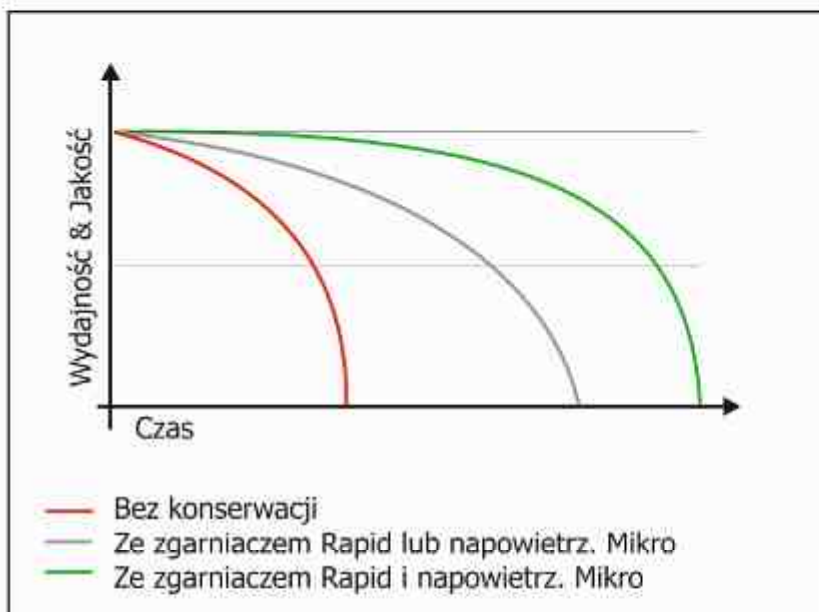

Dostosuj Rapid do swoich potrzeb dzięki włącznikowi czasowemu



Pas zgarniacza usuwa wyłącznie to, co nie powinno znajdować się w środku chłodząco-smarującym



Prosty, szybki i elastyczny montaż urządzenia dzięki kątownikowi montażowemu



Rubi gromadzi olej obcy i posiada ochronę przed przepełnieniem

SEPARATOR TAŚMOWY

do powierzchni do 6 m²

RAPID 1.1



Szybkie i proste usuwanie olejów obcych ze środka chłodząco-smarującego

Separator taśmowy Rapid 1.1 zapewnia szybkie i łatwe usuwanie olejów obcych z maszyn do powierzchni 6 m².

Wyposażenie seryjne:

- Jednostka podstawowa z 3-metrowym kablem przyłączającym
- Podwójny zgarniacz
- Przewód spustowy oleju 0,2 m
- Szpuła transportowa i obciążająca (z pałąkiem) cynkowana

Dane techniczne

Wydajność	10 - 20 l/h
Szerokość taśmy	100 mm
Długość taśmy	od 600 mm
Zanurzenie	od 185 mm
Temperatura standardowej taśmy transport.	do 40 °C
Zakres roboczy standardowej taśmy transport.	pH 7 - 11
Temperatura specjalnej taśmy roboczej	do 70 °C
Zakres roboczy specjalnej taśmy	pH 4 - 13
Masa	5,9 kg
Napięcie	230 V / 50 Hz
Moc	35 W

Opis produktu

RAPID 1.1 Separator oleju

Usuwanie oleju obcego
na powierzchni do 6 m²

Jednostka podstawowa

do śr. chłodząco-smarujących
(Jednostka podstawowa nie zawiera taśmy zgarniacza)



Nr artykułu	Nazwa
0712108	Rapid 1.1 z włącznikiem czasowym
0712107	Rapid 1.1 bez włącznika czasowego

Do wysokich temperatur
(Jednostka podst. nie zawiera taśmy zgarniacza)



Nr artykułu	Nazwa
0712102	Rapid 1.1 z rurami ze stali szlachetnej i włącznikiem czasowym
0712100	Rapid 1.1 z rurami ze stali szlachetnej bez włącznika czasowego

Taśma zgarniacza

do środków chłodząco-smarujących do 40°C, pH 7-11



Nr artykułu	Wymiary	Zanurzenie
0710008	600 x 100 mm	185 mm
0710009	800 x 100 mm	285 mm
0710010	1000 x 100 mm	385 mm
0710017	1200 x 100 mm	485 mm
0710011	1500 x 100 mm	635 mm
0710012	2000 x 100 mm	885 mm
Dalsze dowolne	500 mm	250 mm

do wysokich temperatur do 70°C, pH 4-13



Nr artykułu	Wymiary	Zanurzenie
0711108	600 x 100 mm	185 mm
0711109	800 x 100 mm	285 mm
0711110	1000 x 100 mm	385 mm
0711117	1200 x 100 mm	485 mm
0711111	1500 x 100 mm	635 mm
0711112	2000 x 100 mm	885 mm
Dalsze dowolne	500 mm	250 mm

Akcesoria

Nr artykułu
Nazwa



0700106
Uniwersalny kątownik do montażu urządzenia Rapid



80710105
Zgarniacz specjalny do urządzenia Rapid 1.1



0700110
Rubi – pojemnik na olej obcy
Pojemność 1,8 l

SEPARATOR TAŚMOWY

Dla powierzchni do 2 m²

RAPID 2.1



Szybkie i proste usuwanie olejów obcych ze środka chłodząco-smarującego

Separator taśmowy Rapid 2.1 zapewnia szybkie i łatwe usuwanie olejów obcych z maszyn do powierzchni 2 m².

Wyposażenie seryjne:

- Jednostka podstawowa z 3-metrowym kablem przyłączającym
- Podwójny zgarniacz
- Przewód spustowy oleju 0,2 m
- Szpula transportowa i obciążająca (z pałkiem) cynkowana

Dane techniczne

Wydajność	3 - 12 l/h
Szerokość taśmy	60 mm
Długość taśmy	od 600 mm
Zanurzenie	od 185 mm
Temperatura standardowej taśmy transportowej	do 40 °C
Zakres roboczy standardowej taśmy transp.	pH 7 - 11
Temperatura specjalnej taśmy transportowej	do 70 °C
Zakres roboczy specjalnej taśmy transportowej	pH 4 - 13
Masa	4,7 kg
Napięcia	230 V / 50 Hz
Moc	35 W

Opis produktu

RAPID 2.1 Separator oleju

Usuwanie oleju obcego
na powierzchni do 2 m²

Jednostka podstawowa

do śr. chłodząco-smarujących
(Jednostka podstawowa nie zawiera taśmy zgarniacza)



Nr artykułu	Nazwa
0702108	Rapid 2.1 z włącznikiem czasowym
0702107	Rapid 2.1 bez włącznika czasowego

Do wysokich temperatur
(Jednostka podst. nie zawiera taśmy zgarniacza)



Nr artykułu	Nazwa
0702102	Rapid 2.1 z rurami ze stali szlachetnej i włącznikiem czasowym
0702100	Rapid 2.1 z rurami ze stali szlachetnej bez włącznika czasowego

Taśma zgarniacza

do środków chłodząco-smarujących do 40°C, pH 7-11



Nr artykułu	Wymiary	Zanurzenie
0701008	600 x 60 mm	185 mm
0701009	800 x 60 mm	285 mm
0701010	1000 x 60 mm	385 mm
0701017	1200 x 60 mm	485 mm
0701011	1500 x 60 mm	635 mm
0701012	2000 x 60 mm	885 mm
Dalsze dowolne	500 mm	250 mm

do wysokich temperatur do 70°C, pH 4-13



Nr artykułu	Wymiary	Zanurzenie
0701108	600 x 60 mm	185 mm
0701109	800 x 60 mm	285 mm
0701110	1000 x 60 mm	385 mm
0701117	1200 x 60 mm	485 mm
0701111	1500 x 60 mm	635 mm
0701112	2000 x 60 mm	885 mm
Dalsze dowolne	500 mm	250 mm

Akcesoria

Nr artykułu
Nazwa



0700106
Uniwersalny kątownik do montażu urządzenia Rapid



80701107
Zgarniacz specjalny dla urządzenia Rapid 2.1



0700110
Rubi – pojemnik na olej obcy
Pojemność 1,8 l

SEPARATOR PRZEWODOWY

Dla powierzchni do 15 m²

RAPID 3.1



Szybkie i proste usuwanie olejów obcych ze środka chłodząco-smarującego

Separator przewodowy Rapid 3.1 zapewnia szybkie i łatwe usuwanie olejów obcych z maszyn do powierzchni do 15 m².

Wyposażenie seryjne:

- Jednostka podstawowa z 3-metrowym kablem przyłączającym
- Rynna spływowa o niskich wymaganiach konserwacyjnych

Dane techniczne

Wydajność	3 - 12 l/h
Średnica przewodu	12 mm
Długość przewodu	1 - 20 m
Temperatura	do 70 °C
Zakres roboczy	pH 6 - 13
Masa	3,1 kg
Napięcie	230 V / 50 Hz
Moc	35 W

Opis produktu

RAPID 3.1 Separator oleju

Usuwanie oleju obcego na powierzchni do 15 m²

Jednostka podstawowa

dla środków chłodząco-smarujących i wysokich temperatur (jednostka podstawowa nie zawiera przewodu zgarniacza)



Nr artykułu	Nazwa
-------------	-------

0722108	Rapid 3.1 z włącznikiem czasowym
---------	----------------------------------

0722107	Rapid 3.1 bez włącznika czasowego
---------	-----------------------------------

Przewód zgarniacza

do temperatur do 70°C i wartości pH 6 - 13

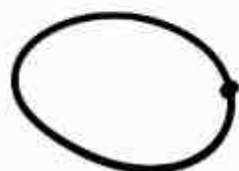

Nr artykułu	waż separatora
-------------	----------------

0720006	1 m
---------	-----

0720007	2 m
---------	-----

0720008	3 m
---------	-----

0720009	4 m
---------	-----

0720010	5 m
---------	-----

0720011	6 m
---------	-----

Dalsze dowolne	1 m
----------------	-----

Akcesoria

Nr artykułu	Nazwa
-------------	-------



0700106	Uniwersalny kątownik do montażu urządzenia Rapid
---------	--



0700109	Przedłużka wylotu dla Rapid 3.1 (0,5m)
---------	--



0700110	Rubi – pojemnik na olej obcy Pojemność 1,8 l
---------	---

SEPARATOR TARCZOWY

Dla powierzchni do 2 m²

RAPID 4



Szybkie i proste usuwanie olejów obcych ze środka chłodziwo-smarującego

Separator tarczowy Rapid 4 zapewnia szybkie i łatwe usuwanie olejów obcych z maszyn do powierzchni do 2 m².

Wyposażenie seryjne:

- Jednostka podstawowa z kablem przyłączającym 1,8 m
- Podwójny zgarniacz wł. z tarczą zgarniającą
- Magnes mocujący

Dane techniczne

Wydajność	3 - 12 l/h
Średnica tarczy	250 mm
Zanurzenie	do 40 mm
Temperatura	do 40 °C
Zakres roboczy	pH 7 - 11
Masa	2,5 kg
Napięcie wejściowe	230 V / 50 - 60 Hz
Moc	5 W
Wymiary D x Sz x W	290 x 225 x 250

Jednostka podstawowa

do środków chłodziwo-smarujących



Nr artykułu

0730107

Nazwa

Rapid 4 z tarczą zgarniającą i magnesem mocującym

Akcesoria



Nr artykułu

0700110

Nazwa

0700110
Rubi – pojemnik na olej obcy
Pojemność 1,8 l

RUBI

POJEMNIK WYPUSTOWY

Na olej obcy,
dostosowany do
separatora Rapid

Solidny zbiornik Rubi na olej obcy o pojemności 1,8 l.

Zintegrowana ochrona przed przepełnieniem zapobiega przepelnieniu zbiornika.

Jeśli pojemnik nie zostanie opróżniony, nadmierny olej zostanie odprowadzony do maszyny za pomocą funkcji dekantacji.

Opróżnianie zbiornika Rubi jest bardzo łatwe i szybkie dzięki jego przemyślanej konstrukcji.

Możliwy łatwy i szybki montaż poprzez zawieszenie na maszynie – bez konieczności wiercenia i przykręcania.

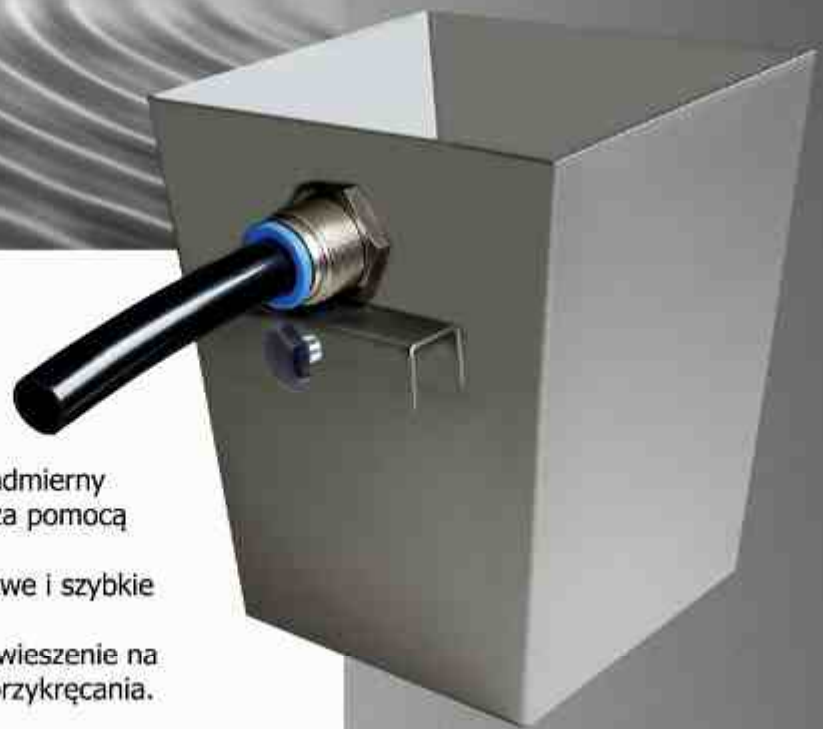

Dane techniczne

Pojemność	1,8 l
Wymiary	ok. 150 mm x 130 mm x 165 mm d/s/w
Masa	1,0 kg
Długość przewodu spustowego	ok. 0,1 m
Średnica przewodu spustowego	16 mm

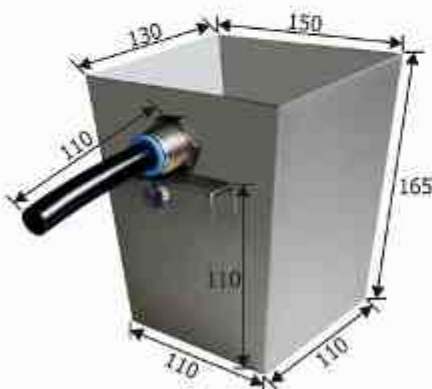

Przekrój:
Rubi z ochroną przed przepełnieniem
(funkcja dekantacji)

Akcesoria



Nr artykułu

0700110

Nazwa

0700110

Rubi – pojemnik na olej obcy
Pojemność 1,8 l

System pielęgnacyjny

dla zbiorników do powierzchni
2 m² i pojemności do



Mikronapowietrzacz Mikro 300



Zgarniacz taśmowy Rapid 2.1



Pojemnik upustowy Rubi



Kątownik uniwersalny

BIOBALANCE



Mikronapowietrzacz MIKRO zapewnia dzięki drobnym pęcherzykom powietrza wystarczającą ilość tlenu przez cały okres użytkowania środka chłodząco-smarującego. Właściwości higieniczne środka roboczego ulegają ogromnej poprawie. Cząsteczki stałe wypierane są na powierzchnię, gdzie są odprowadzane przez zgarniacz oleju RAPID. W ramach pielęgnacji środka chłodząco-smarującego separator RAPID usuwa niepożądane wypierane oleje, mydła wapniowe i cząsteczki stałe.

Wydajność środka chłodząco-smarującego wyraźnie wzrasta, zapewniając bezpieczniejszą, szybszą i lepszą produkcję.

Separatorem oleju RAPID oraz mikronapowietrzaczem MIKRO zapewniają utrzymanie jakości środka chłodząco-smarującego przez wyraźnie wydłużony okres czasu. Efektem jest wyższa prędkość cięcia oraz dłuższy okres użytkowania narzędzi i maszyn. Użytkownik korzysta z wyższego standardu zdrowotnego i jest chroniony przed nieprzyjemnymi zapachami.

Korzyści:

System konserwacji jest prosty w montażu i obsłudze, jednocześnie zapewniając najwyższą skuteczność i wydajność.

Twój zestaw Czystość za niską cenę



Nr artykułu Nazwa

2501000
System pielęgnacyjny Biobalance

Zawartość:

- Separator taśmowy Rapid 2.1 z włącznikiem czasowym
- 3 taśmy zgarniacza o zanurzeniu 185 mm, 285 mm i 385 mm
- Uniwersalny kątownik montażowy
- Zbiornik upustowy Rubi

Pakiet zapewniający czystość i wydajność środka smarująco-chłodzącego dla małych i średnich maszyn.

CLEAN-TOWER

SYSTEM PIELEGNACYJNY

Przenośne urządzenie do pielęgnacji i
oczyszczania środka chłodząco-smarującego

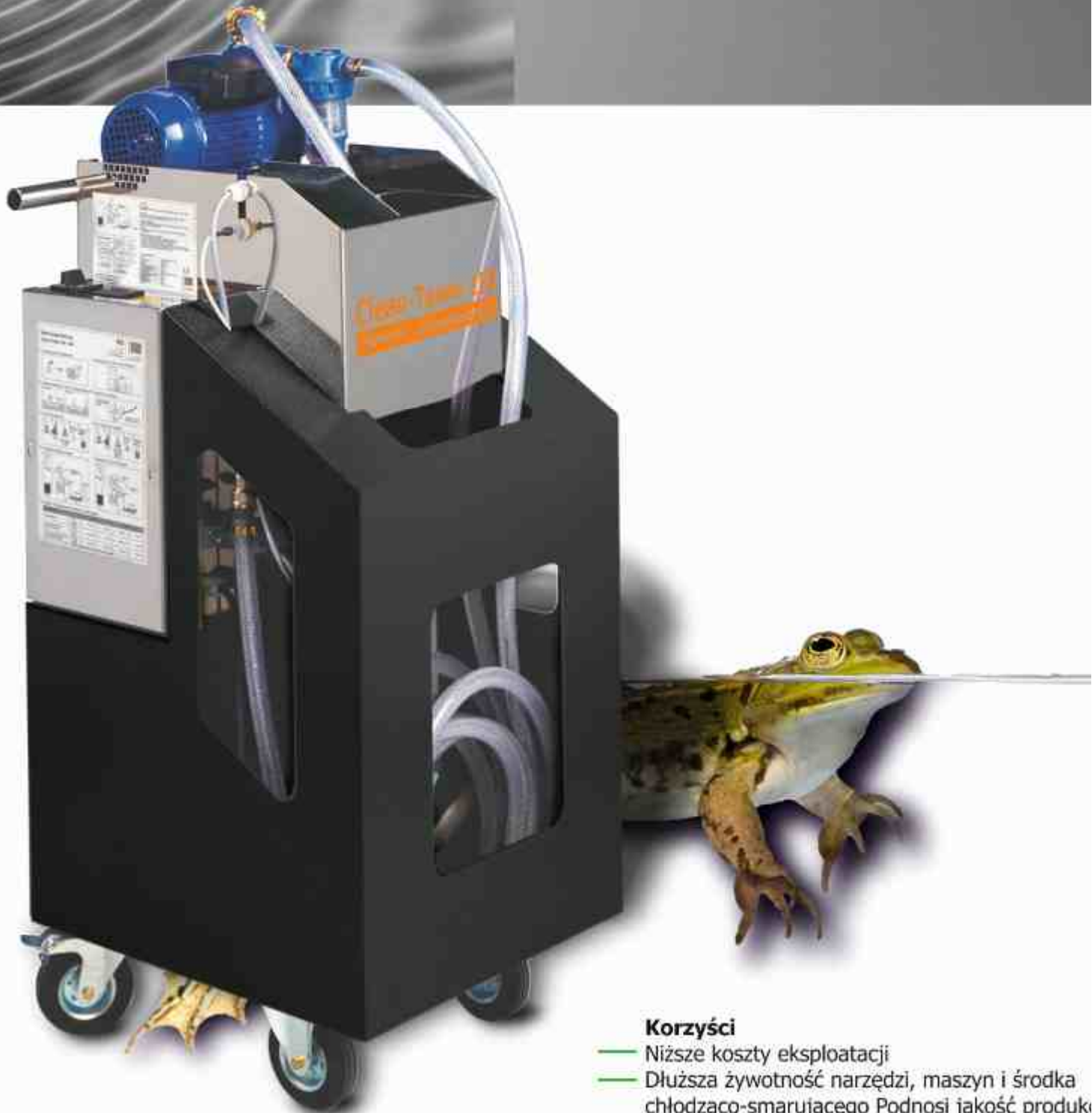

Korzyści

- Niższe koszty eksploatacji
- Dłuższa żywotność narzędzi, maszyn i środka chłodząco-smarującego Podnosi jakość produktu
- Większa szybkość produkcji
- Zapobiega przykrym zapachom
- Przejrzysty wgląd do maszyny
- Wyższy standard higieny i zadowolenie pracowników



CLEAN-TOWER - System pielęgnacyjny

System Clean-Tower zapewnia kompletne utrzymanie środków chłodząco-smarujących. Dzięki zastosowaniu wypierania przy obniżonym ciśnieniu oleje obce, cząsteczki stałe i deficyt tlenu należą już do przeszłości. W przyszłości będziecie Państwo pracować z wydajnym i higienicznym środkiem chłodząco-smarującym.

Mobilny system Clean-Tower umożliwia przewożenie od maszyny do maszyny. Skuteczne odbieranie wypływających ku górze zanieczyszczeń zapewniają dwa wydajne systemy odsysające.

Zasada:

Wprowadzane powietrze wypiera oleje obce i cząsteczki stałe na powierzchnię, przenosi je do zintegrowanego zbiornika na zanieczyszczenia, wzbogaca środek chłodząco-smarujący w tlen i oddaje środek do maszyny produkcyjnej.

Przyszłość to:

Zdrowe i wydajne środki chłodząco-smarujące i bez kompromisów...
... w skrócie Clean-Tower.



AS 100 to skuteczny pływak odsysający automatycznie dostosowujący się do stanu napełnienia maszyny



AS 200 to elastyczny system odsysający, przeznaczony również do trudno dostępnych obszarów zbiorników.



Dane techniczne

Wydajność	150 - 300 l/h
Temperatura robocza	50 °C
Zakres roboczy	pH 6 - 11
Wysokość przewodu powrotnego	0,7 m
Długość przewodu ssawnego i powrotnego	3 m
Zbiornik roboczy	60 l / V2A
Zbiornik na zanieczyszczenia	60 l / V2A
Przyłącze sieciowe	230 V / 50 Hz / 0,15 kWh
Długość kabla sieciowego	5 m
Wymiary D x Sz x W	575 x 500 x 1300 mm
Masa	68 kg

Opis produktu

CLEAN-TOWER

Kompletne utrzymanie środka
chłodząco-smarującego

System pielęgnacyjny

Jednostka podstawowa

dla środków chłodząco-smarujących

Nr artykułu
Nazwa



1501000
Clean-Tower 150

Wyposażenie seryjne:
- 1x Clean-Tower wł. z przewodami
- 1x pływak odsysający AS 100

Akcesoria i usługi

Nr artykułu
Nazwa



1550000
Pływak odsysający AS 100



1550300
System odsysający AS 200,
do małych i wąskich otworów



81501021
Pokrywa do optymalizacji wyporności



1138002 Uruchomienie – Instruktaż na terenie Niemiec
wł. z kosztami dodatkowymi

1599100 Bieg próbny – opłata podstawowa
1599000 Bieg próbny - wynajęcie (tydzień)

Części zamienne

Nr artykułu
Nazwa



1501100
Włóknina filtrująca do Clean-Tower



1552000
Filtr wstępny dla pompy ssawnej,
komp. wł. z elementami montażowymi, 350µm



71552003
Wspornik filtra wstępnego



1553000
Wkładka filtra wstępnego, możliwość mycia, 350 µm



BIOBALANCE

WILKE Kühlschmiertechnik GmbH

**Skuteczne utrzymanie
środków chłodząco-smarujących**

Robert-Gerwig-Straße 4
D-78315 Radolfzell am Bodensee

telefon: +49 (0) 7732/982799-0

faks: +49 (0) 7732/982799-16

poczta: wilke@kuehlschmierstoffe.de
internet: www.kuehlschmierstoffe.de



Reprezentowany przez: